

組図 S=1/10

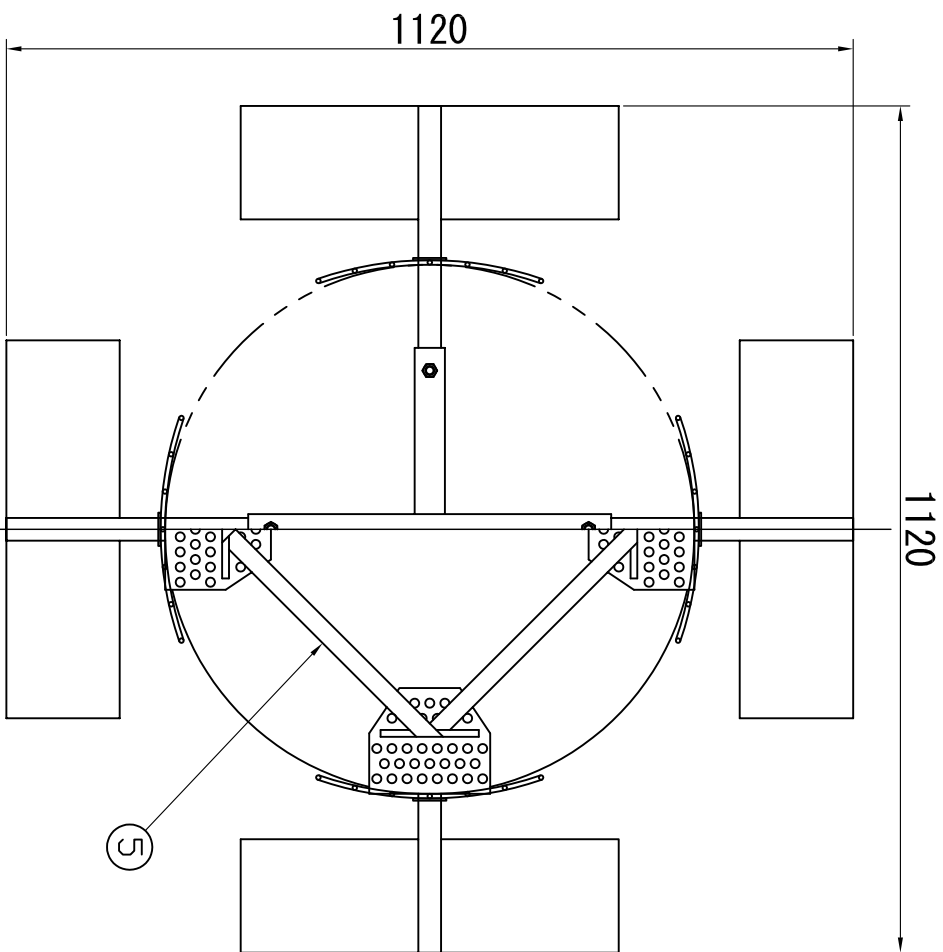

① 集合管 S=1/10

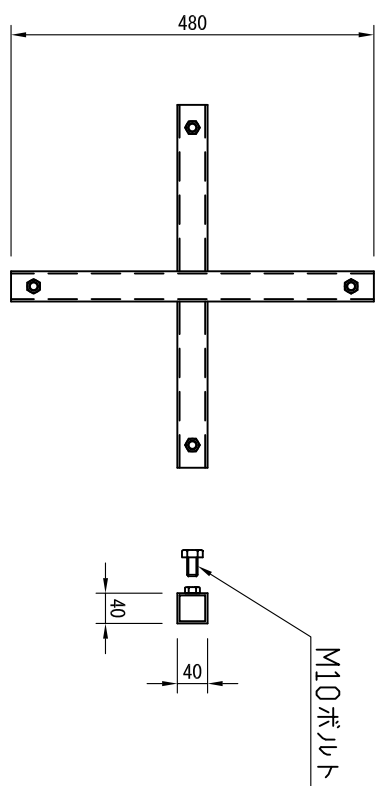

② 受圧板 S=1/10

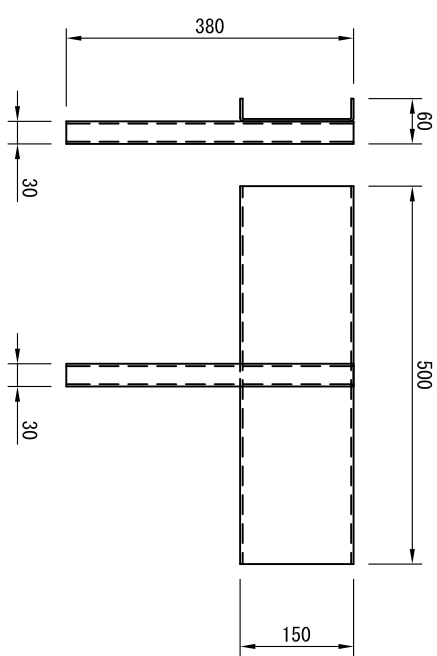

③ 連結金具 S=1/5

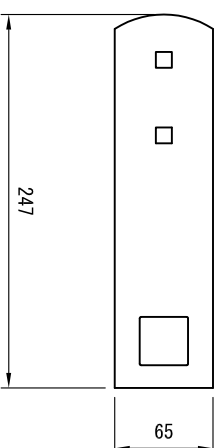

④ 固定板 S=1/5

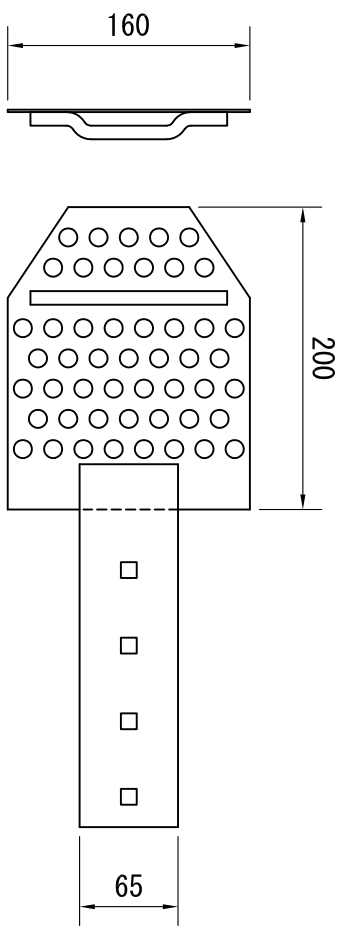

⑤ ライト付パイプ 1.5ton用2m S=1/5

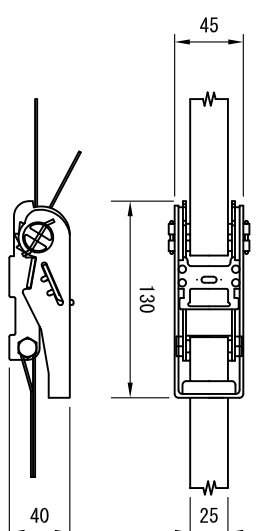

⑦ 根鉢側面押え 詳細図 S=1/10

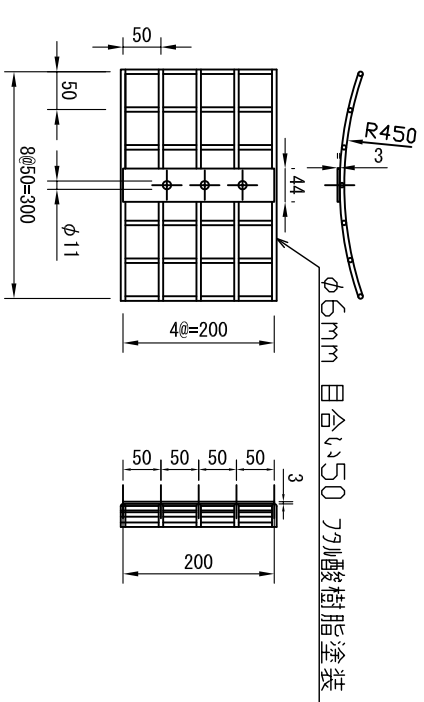

⑥ 角根丸頭ボルト・ナットM10 S=1/2

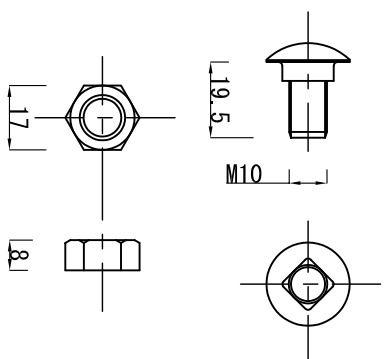

NO.	部品名	数
7	根鉢側面押え	4
6	角根丸頭ボルト・ナット M10	4
5	ライト付パイプ	1
4	固定板	4
3	連結金具	4
2	受圧板	4
1	集合管	1

ビルマテール株式会社

変更事項

工事名称

図面名称

工場 - スタイル - (JB-2) 根鉢回転防止機能付

製図 K. Tsuchiya

検図 Y. Hasebe

尺度

各図 1/2~(A3)

図面番号

作成日 2016.08.01