

組図 S=1/20

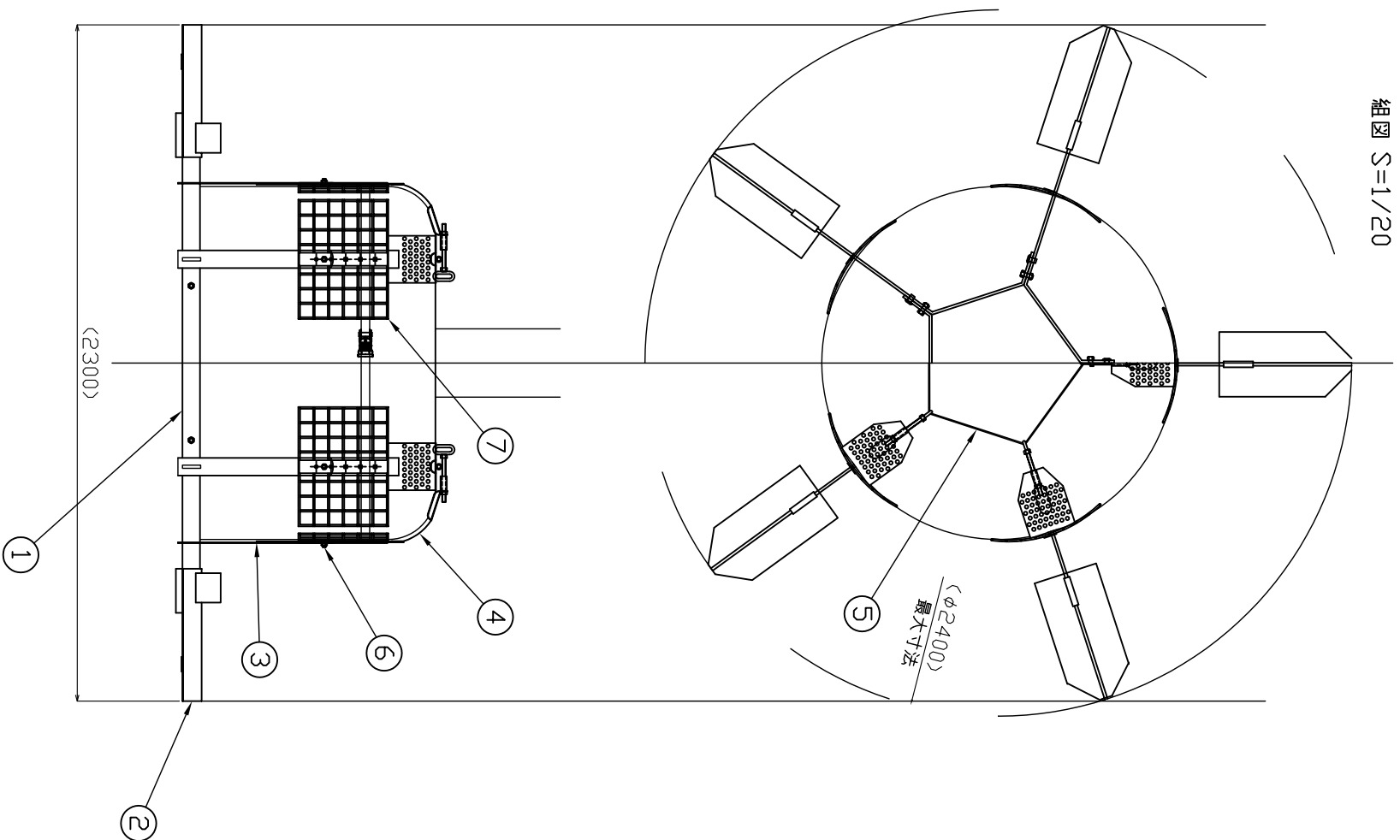

① 主板 S=1/10

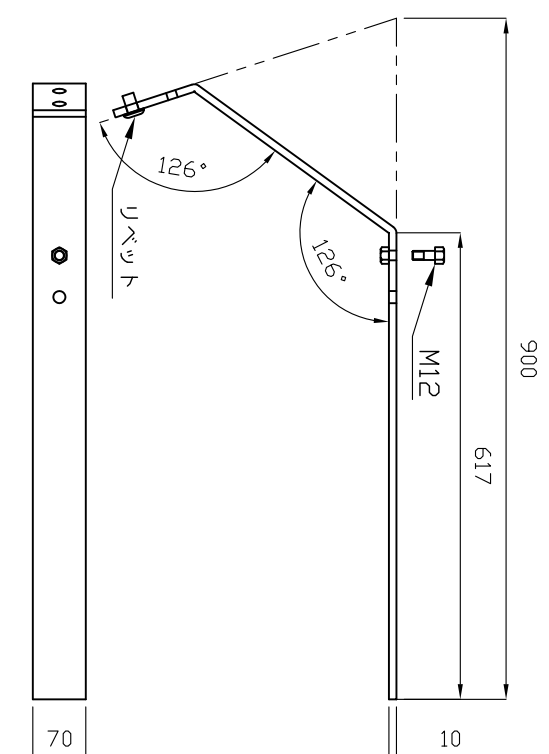

② 受圧板 S=1/10

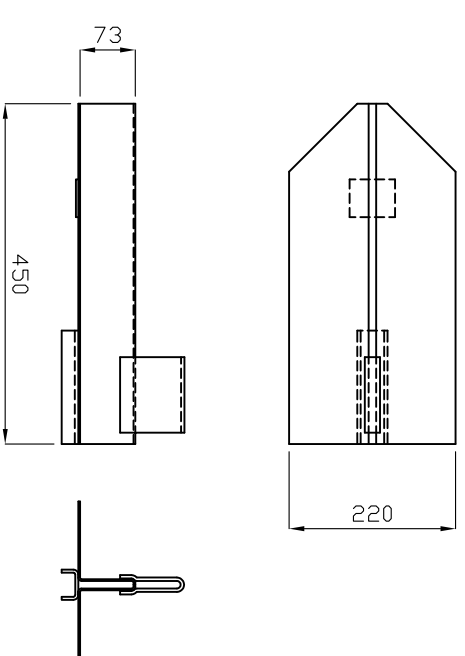

③ 連結金具 S=1/10

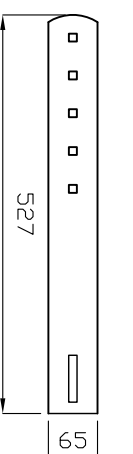

④ 固定板 S=1/10

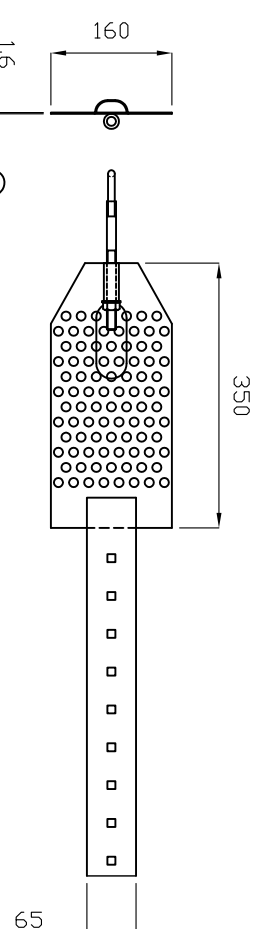

⑤ ライト付ハルト 2.0ton用5m S=1/5

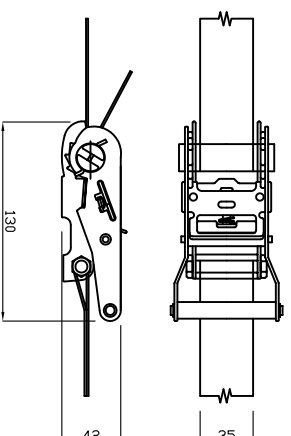

⑥ 角根丸頭ボルト・ナットM10 S=1/2

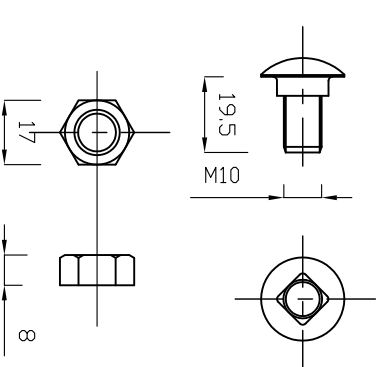

⑦ 根鉢側面押え 詳細図 S=1/10

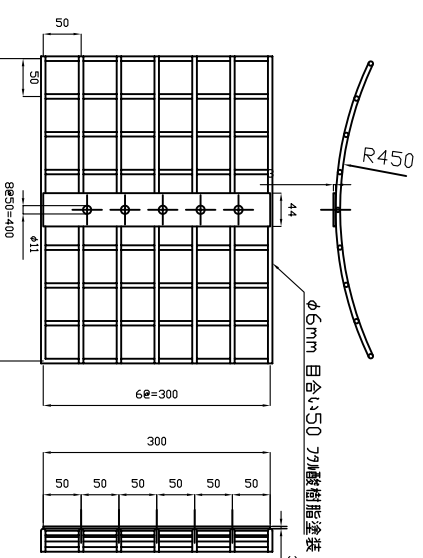

NO.	部品名	数
7	根鉢側面押え	5
6	角根丸頭ボルト・ナット M10	5
5	ライト付ハルト	2
4	固定板	5
3	連結金具	5
2	受圧板	5
1	主板	5

ビルマテール株式会社

図面名称
Iコバ-スリット (JB-5) 根鉢回転防止機能付

製図 K. Tsuchiya
検図 Y. Hasebe
尺度 各図 1/2~(A3)
作成日 2016.08.01

図面番号

変更事項

/// :
/// :